

# OETRONIC 4

DE

Drahtgebundene Fernbedienung

## RS400 - Kolli AD257

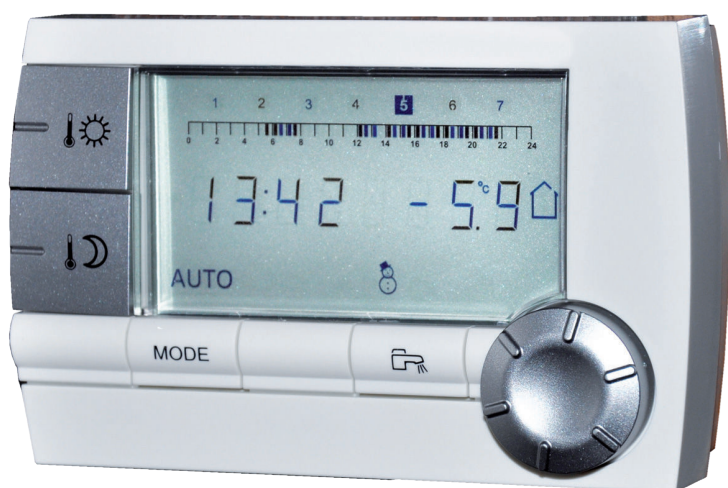

C002331-A



**Installations-,  
Bedienungs- und  
Wartungsanleitung**

300020550-001-A



# Inhaltsverzeichnis

---







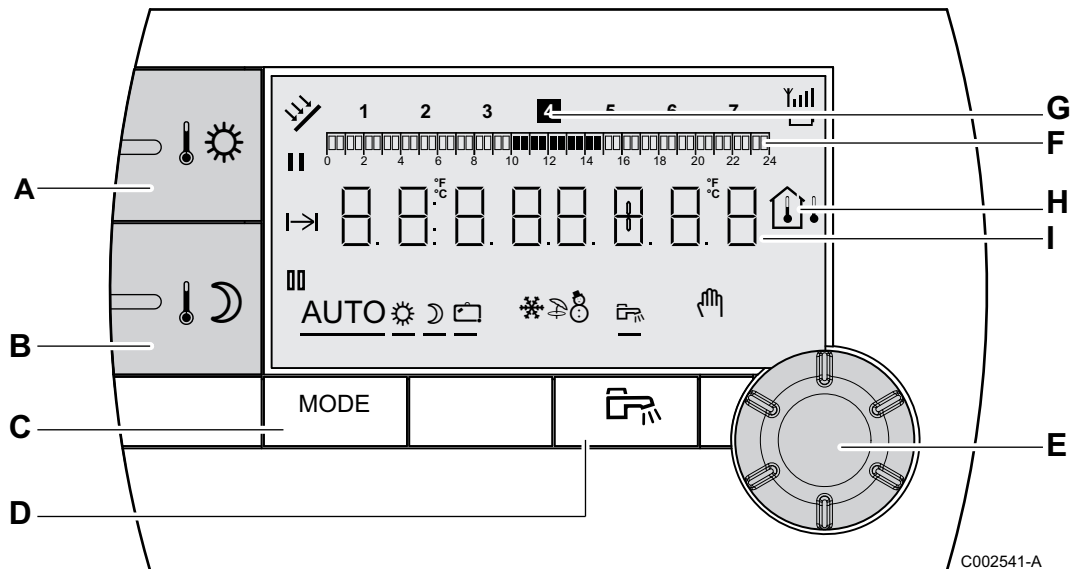



<b>1</b>	<b>Beschreibung .....</b>	<b>2</b>
	<b>1.1 Beschreibung der Tasten und des Displays .....</b>	<b>2</b>
	<b>1.2 Automatischer Energiesparmodus .....</b>	<b>3</b>
<b>2</b>	<b>Installation .....</b>	<b>4</b>
	<b>2.1 Installation der Fernbedienung .....</b>	<b>4</b>
	2.1.1 Einen Anbringungsort auswählen .....	4
	2.1.2 Anbringung der Fernbedienung .....	4
	<b>2.2 Elektrische Anschlüsse .....</b>	<b>5</b>
<b>3</b>	<b>Verwendung .....</b>	<b>6</b>
	<b>3.1 Bedienung des Geräts .....</b>	<b>6</b>
	3.1.1 Die Raumtemperatur vorübergehend etwas anders einstellen .....	6
	3.1.2 Komfort- oder Absenktemperatur anpassen .....	6
	3.1.3 Vorübergehend den Komfortmodus ☀ aktivieren .....	7
	3.1.4 Vorübergehend den Absenkmodus ☾ aktivieren .....	7
	3.1.5 Aktivieren des Ferienmodus ☑ .....	7
	3.1.6 Ein Programm auswählen .....	8
	3.1.7 Warmwasserproduktion erzwingen .....	8
	<b>3.2 Erweiterte Funktionen des Geräts .....</b>	<b>8</b>
	3.2.1 Uhrzeit/Datum einstellen .....	8
	3.2.2 Anpassung eines Programms an die eigenen Wünsche .....	9
	3.2.3 Kalibrieren des Raumfühlers .....	10
	3.2.4 Warmwassertemperatur ändern .....	10
	3.2.5 Auswählen der Hauptanzeige .....	10
<b>4</b>	<b>Bei Störungen .....</b>	<b>12</b>
	<b>4.1 Fehleranzeige .....</b>	<b>12</b>
	<b>4.2 Die Speicherversion der Fernbedienung         überprüfen .....</b>	<b>12</b>

# 1 Beschreibung

## 1.1 Beschreibung der Tasten und des Displays



- A** Einstelltaste für die Tagtemperatur (Komfort)
- B** Einstelltaste für die Nachttemperatur (Absenkung)
- C** Taste zur Auswahl der Betriebsmodi
- D** Taste für WW-Abweichung
- E** Druck- und Dreh-Einstellungsknopf
- F** Balkengrafik zur Anzeige der Zeitprogramme
- ▶ Dunkler Bereich **II** : Zeitraum der Heizung im Komfortmodus, in dem die Warmwassererzeugung autorisiert ist
  - ▶ Heller Bereich **III** : Zeitraum der Heizung im Absenkmodus, in dem die Warmwassererzeugung nicht autorisiert ist
- G** Die markierte Ziffer zeigt den Wochentag an (1 = Montag)
- H** Temperaturanzeige
- ▶ Außentemperatur
  - ▶ Raumtemperatur
- I** Zahlenanzeige (Tageszeit, eingestellte Daten, Parameter, usw...)
- II** Auswahl des Zeitraums im Komfortmodus
- ▶ Dauernd angezeigtes Symbol: Auswahl im Komfortmodus aktiv
  - ▶ Blinkendes Symbol: Auswahl im Komfortmodus inaktiv

	Auswahl des Zeitraums im Absenkmodus 
	<ul style="list-style-type: none"> <li>▶ Dauernd angezeigtes Symbol: Auswahl im Absenkmodus aktiv</li> <li>▶ Blinkendes Symbol: Auswahl im Absenkmodus inaktiv</li> </ul>
	Anzeige von Ende der Abweichung
<b>AUTO</b>	Betrieb im Automatikmodus je nach Zeitprogramm
	<p>Tagbetrieb: Das Symbol wird angezeigt, wenn eine TAG-Abweichung (Komfortprogramm) aktiviert ist</p> <ul style="list-style-type: none"> <li>▶ Blinkendes Symbol: Vorübergehende Abweichung</li> <li>▶ Dauernd angezeigtes Symbol: Permanente Abweichung</li> </ul>
	<p>Nachtbetrieb: Das Symbol wird angezeigt, wenn eine NACHT-Abweichung (Reduktion) aktiviert ist</p> <ul style="list-style-type: none"> <li>▶ Blinkendes Symbol: Vorübergehende Abweichung</li> <li>▶ Dauernd angezeigtes Symbol: Permanente Abweichung</li> </ul>
	<p>Ferienmodus: Das Symbol wird angezeigt, wenn eine FERIEN-Abweichung (Frostschutz) aktiviert ist</p> <ul style="list-style-type: none"> <li>▶ Blinkendes Symbol: Ferienmodus ist programmiert</li> <li>▶ Dauernd angezeigtes Symbol: Ferienmodus ist aktiviert</li> </ul>
	<p>Kühlmodus: Das Symbol wird angezeigt, wenn im Sommer eine Abweichung KÜHLEN aktiviert ist</p> <ul style="list-style-type: none"> <li>▶ Blinkendes Symbol: Vorübergehende Abweichung</li> <li>▶ Dauernd angezeigtes Symbol: Permanente Abweichung</li> </ul>
	Sommerbetrieb: Die Heizung wird abgeschaltet. Die Warmwassererwärmung wird weiterhin sichergestellt
	WINTER-Modus: Heizung und Trinkwassererwärmung funktionieren
	Das Symbol wird angezeigt, wenn ein Warmwassererwärmer installiert ist
	Handbetrieb

## 1.2 Automatischer Energiesparmodus

---

Wenn während 20 Sekunden keinerlei Bedienvorgang erfolgt, schaltet sich die Fernbedienung in einen Energiesparmodus (Hintergrundbeleuchtung ausgeschaltet). Durch Drücken irgendeiner Taste oder Betätigung des Drehknopfs wird die Hintergrundbeleuchtung wieder eingeschaltet.

## 2 Installation

### 2.1 Installation der Fernbedienung

#### 2.1.1. Einen Anbringungsort auswählen

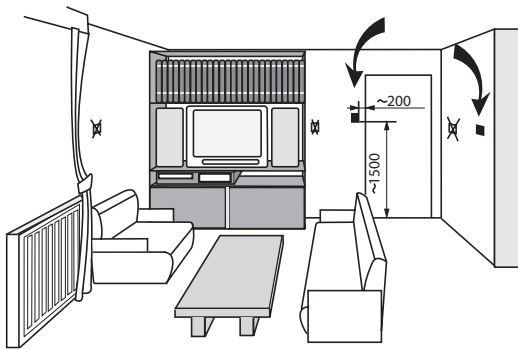

8800N036-B

Falls die Fernbedienung als Raumfühler benützt wird, muss der Einbau in einem Raumtemperatur relevantem Bedien-Raum durchgeführt werden.

#### Nicht zu empfehlenden Anbaustellen:

In eingeschlossenen Winkeln, an Stellen, die direkter Sonneneinstrahlung ausgesetzt sind, von durchgehenden Rauchabzugsrohren erwärmt werden, sich in kalten oder warmen Luftströmen von Lüftungsrohren befinden, in der Nähe eines offenen Kamins, neben Wärmequellen (Fernsehgerät) oder hinter Vorhängen.

#### 2.1.2. Anbringung der Fernbedienung

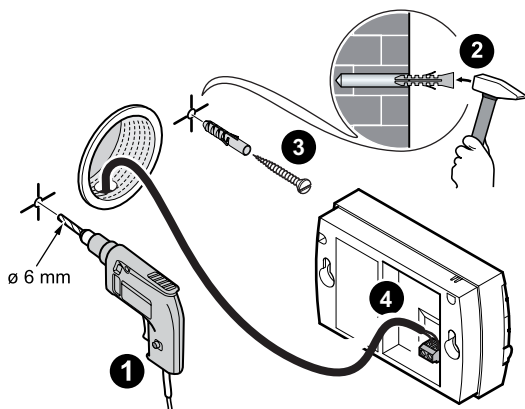

A000850-A

1. 2 Löcher  $\varnothing$  6 mm bohren.
2. Dübel einsetzen.
3. 2 Schrauben festziehen.
4. Entweder ein 2-adriges Telefonkabel oder ein zweiadriges Elektrokabel eines Querschnitts von bis zu  $2 \times 1.5 \text{ mm}^2$  am 2-poligen Stecker anschließen. Die Drähte können untereinander vertauscht werden.

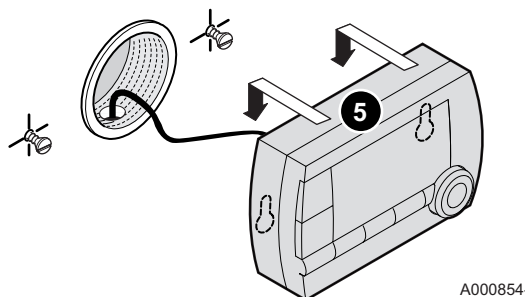

A000854-A

5. Anbringung der Fernbedienung.

## 2.2 Elektrische Anschlüsse

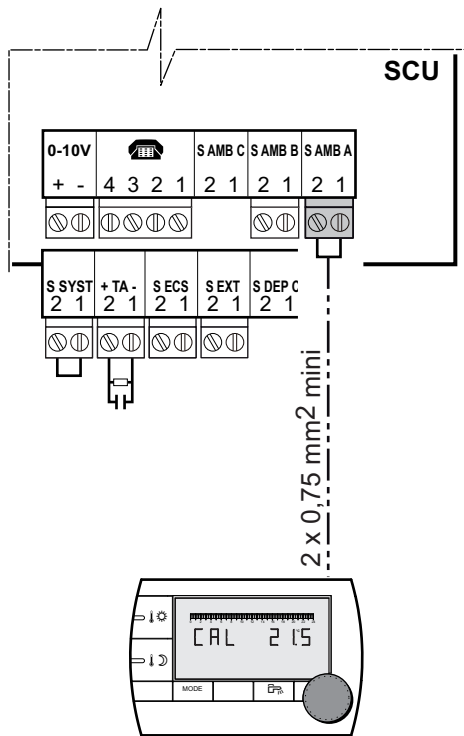

A000851-A



### WARNUNG

Die Elektroanschlüsse müssen unbedingt spannungslos von einem Elektrofachmann durchgeführt werden.

1. Stromzufuhr am Kessel ausschalten.
2. Den Zugang zur Leiterplatte SCU des Heizkessels freilegen.
  - ☞ Siehe Installations- und Wartungsanleitung des Heizkessels (Kapitel: Elektrische Anschlüsse).
3. Die Fernbedienung an der dem Raumfühler eines Kreises entsprechenden Klemmleiste anschließen.



### WARNUNG

Es dürfen in keinem Fall 230 V führende Kabelleitungen zusammen mit Fühlerkabeln in einem Rohr oder Kabelkanal verlegt werden. Zusätzlich ist ein minimaler Abstand von 10 cm zwischen Fühlerkabeln und 230 V Führende-Kabeln einzuhalten.

4. Den Heizkessel unter Spannung setzen.



Beim ersten Einschalten aktiviert die Fernbedienung alle Segmente des Displays, bis sie sich mit dem Heizkessel synchronisiert hat.

## 3 Verwendung

### 3.1 Bedienung des Geräts

#### 3.1.1. Die Raumtemperatur vorübergehend etwas anders einstellen

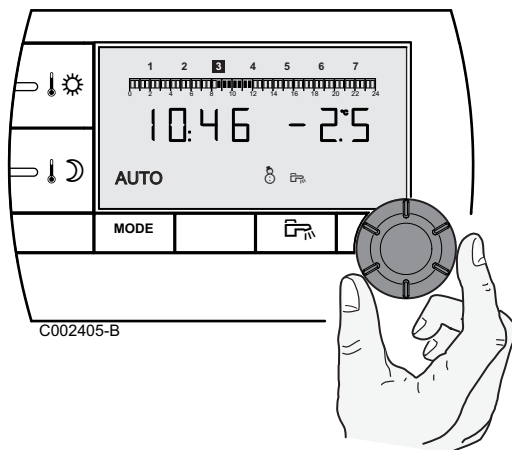

Die Raumtemperatur kann vorübergehend um bis zu 3 °C gegenüber der programmierten Temperatur verstellt werden. Ausgehend von der Hauptanzeige den Drehknopf drehen und die gewünschte Korrektur einstellen.

Auf dem Display werden die Uhrzeit und die Temperaturkorrektur angezeigt.



Bei jedem Moduswechsel (Komfort/Absenkung) wird wieder die programmierte Temperatur eingestellt.

#### 3.1.2. Komfort- oder Absenktemperatur anpassen

Zum Ändern der Komforttemperatur wie folgt vorgehen:

1. Auf Taste drücken.
2. Das Display zeigt links den Temperatursollwert (Komfoteinstellung = Tagestemperatur-Sollwert) und rechts die gemessene Raumtemperatur an. Die Balkenanzeige gibt das Heizungsprogramm für den aktuellen Tag an. Zum Ändern des Tagtemperatures den Drehknopf drehen.
3. Zum Bestätigen den Drehknopf drücken.

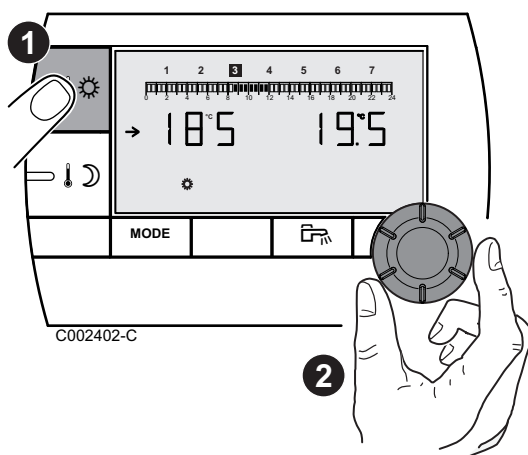

Zum Ändern der Absenktemperatur nach Drücken von auf die gleiche Weise vorgehen.

### 3.1.3. Vorübergehend den Komfortmodus ☀ aktivieren

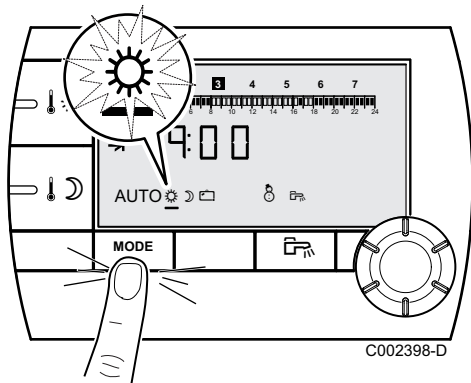

Es ist möglich, vorübergehend vom Zeitprogramm abzuweichen und während eines gegebenen Zeitraums den Komfortmodus zu aktivieren. Dazu wie folgt vorgehen:

1. Mehrmals die Taste **MODE** drücken, bis das Symbol ☀ unterstrichen ist.
2. Den Drehknopf nach rechts drehen, um den Endzeitpunkt der Abweichung zu ändern. Die Einstellung ist auf **0:00** bis **23:00** möglich.  
Für eine permanente Abweichung durch Drehen des Drehknopfs nach links **24:24** auswählen.
3. Zum Bestätigen den Drehknopf drücken.

### 3.1.4. Vorübergehend den Absenkmodus ☾ aktivieren

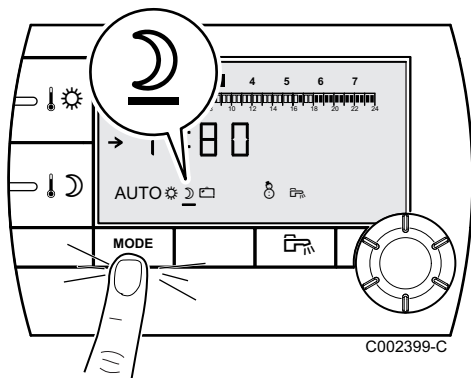

Es ist möglich, vorübergehend vom Zeitprogramm abzuweichen und während eines gegebenen Zeitraums den Absenkmodus zu aktivieren. Dazu wie folgt vorgehen:

1. Mehrmals die Taste **MODE** drücken, bis das Symbol ☾ unterstrichen ist.
2. Den Drehknopf nach rechts drehen, um den Endzeitpunkt der Abweichung zu ändern. Die Einstellung ist auf **0.00** bis **23.30** möglich.  
Für eine permanente Abweichung durch Drehen des Drehknopfs nach links **24:24** auswählen.
3. Zum Bestätigen den Drehknopf drücken.

### 3.1.5. Aktivieren des Ferienmodus 📅

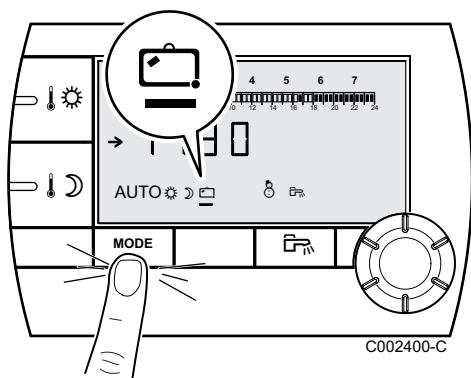

Zum Aktivieren des Ferienmodus und Einstellen der Feriendaten wie folgt vorgehen:

1. Mehrmals die Taste **MODE** drücken, bis das Symbol 📅 unterstrichen ist.
2. Den Drehknopf nach rechts drehen, um das Datum (Tag.Monat) des Endes der Abweichung einzustellen.  
Für eine permanente Abweichung durch Drehen des Drehknopfs nach links **7 - 7** auswählen.
3. Zum Bestätigen den Drehknopf drücken.



### 3.1.6. Ein Programm auswählen

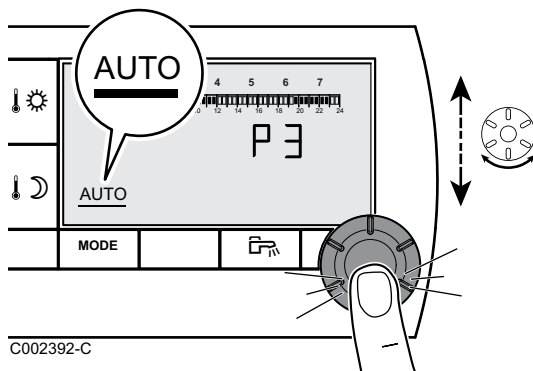

1. Mehrmals die Taste **MODE** drücken, bis das Symbol **AUTO** unterstrichen ist.
2. Zum Auswählen des gewünschten Tagesprogramms (P1, P2, P3 oder P4) den Drehknopf drehen.
3. Zum Bestätigen den Drehknopf drücken.

### 3.1.7. Warmwasserproduktion erzwingen

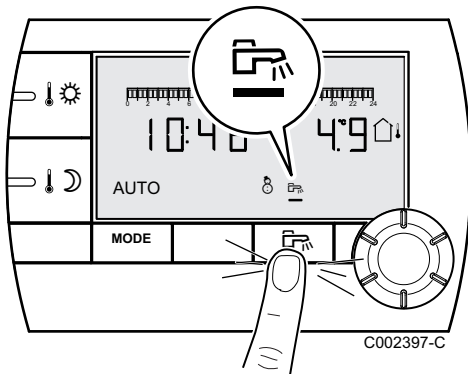

- ▶ Für eine vorübergehende Warmwassererwärmung während 1 Stunde die Taste drücken. Der Strich unter dem Symbol blinkt.
- ▶ Für eine permanente Warmwasserproduktion 5 Sekunden lang die Taste drücken. Der Strich unter dem Symbol bleibt stehen.

Zum Deaktivieren der Abweichung die Taste drücken. Der Strich unter dem Symbol wird nicht mehr angezeigt.

## 3.2 Erweiterte Funktionen des Geräts

### 3.2.1. Uhrzeit/Datum einstellen



1. 2 Sekunden lang auf die Tasten **MODE** und gleichzeitig drücken.

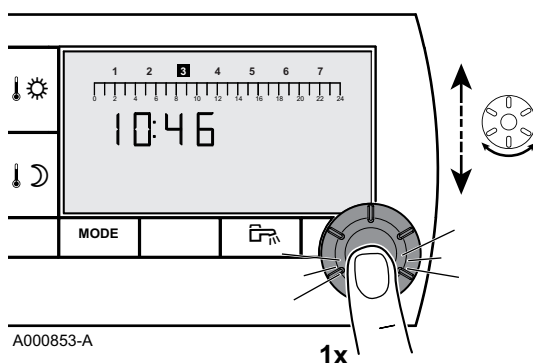



2. Die Uhrzeit wird angezeigt. Drehknopf drücken.
3. **Die Minuten blinken.**  
Zum Ändern der Minuten den Drehknopf drehen.  
Zum Bestätigen den Drehknopf drücken.
4. **Die Stunden blinken.**  
Zum Ändern der Stunden den Drehknopf drehen.  
Zum Bestätigen den Drehknopf drücken.
5. **Die Wochentagnummer blinkt.**  
Zum Ändern des Wochentags (1 = Montag, 2 = Dienstag usw.) den Drehknopf drehen.  
Zum Bestätigen den Drehknopf drücken.
6. Zur Rückkehr zur Hauptanzeige die Taste **MODE** drücken oder 20 Sekunden warten.



Zur Rückkehr zur vorherigen Anzeige die Taste  drücken.

### 3.2.2. Anpassung eines Programms an die eigenen Wünsche

Nur die Tagesprogramme P2, P3, P4 und das Warmwasserprogramm P  können verändert werden.

1. 2 Sekunden lang auf die Tasten **MODE** und  gleichzeitig drücken.

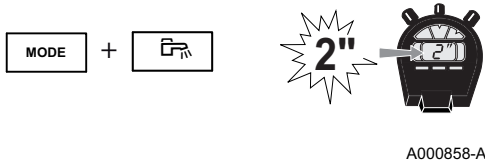

A000858-A

2. Die Uhrzeit wird angezeigt. Zum Auswählen des zu verändernden Tagesprogramms den Drehknopf drehen. Zum Bestätigen den Drehknopf drücken.



Zur Rückkehr zur vorherigen Anzeige die Taste  drücken.

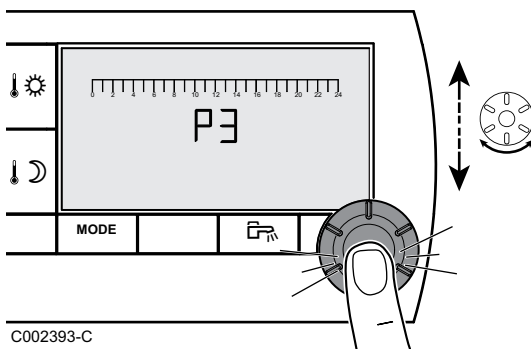



C002393-C



3. **Alle Wochentage blinken.** Das neue Programm wird an jedem Wochentag aktiviert.

Um das Programm eines bestimmten Wochentags zu verändern, mehrmals den Drehknopf drücken, bis der gewünschte Wochentag blinkt.

4. Den Drehknopf nach links drehen und den Cursor auf 0:00 stellen.

5. Das Symbol  steht fest, der Auswahlmodus für die Stundenperioden im Komfortmodus ist aktiv.

Um eine Stundenperiode im Komfortmodus auszuwählen, den Drehknopf nach rechts drehen. Auf dem Balkendiagramm wird die ausgewählte Zeitperiode als  angezeigt.

6. Auf Taste  drücken. Das Symbol  steht fest, der Auswahlmodus für die Stundenperioden im Absenkmodus ist aktiv.

Um eine Stundenperiode im Absenkmodus auszuwählen, den Drehknopf nach rechts drehen. Auf dem Balkendiagramm wird die ausgewählte Zeitperiode als  angezeigt.

7. Um zum Auswahlmodus der Stundenperioden im Komfortmodus zurückzukehren, auf  drücken.

8. Zur Rückkehr zur Hauptanzeige die Taste **MODE** drücken oder 20 Sekunden warten.

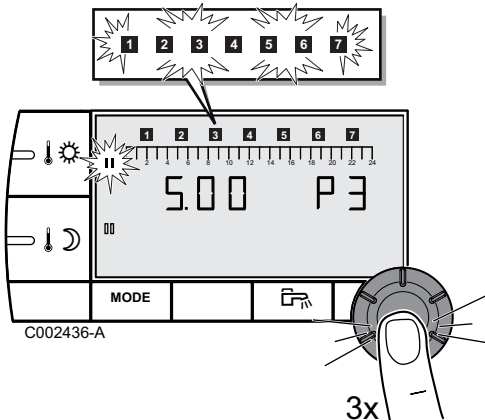

C002436-A

### 3.2.3. Kalibrieren des Raumfühlers

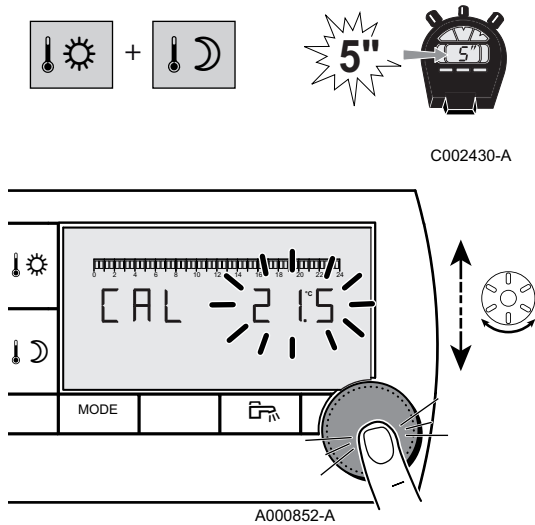

1. Die Raumtemperatur mit einem Thermometer messen.
2. Die Tasten ☀️ und 🌙 5 Sekunden lang gleichzeitig gedrückt halten.  
Das Symbol **CAL** und die aktuelle Temperatur werden angezeigt.
3. Durch Drehen des Drehknopfs die Raumtemperatur einstellen. Die Einstellung erfolgt in Schritten von 0.1 °C. Der Korrekturbereich liegt zwischen + und -5 °C der angezeigten Temperatur.
4. Zum Bestätigen den Drehknopf drücken.

### 3.2.4. Warmwassertemperatur ändern

Werkseitig ist die Warmwassertemperatur auf 55 °C eingestellt. Es ist eine Einstellung zwischen 10 und 80 °C in Schritten von 1 °C möglich..

Zum Ändern der Warmwassertemperatur wie folgt vorgehen:

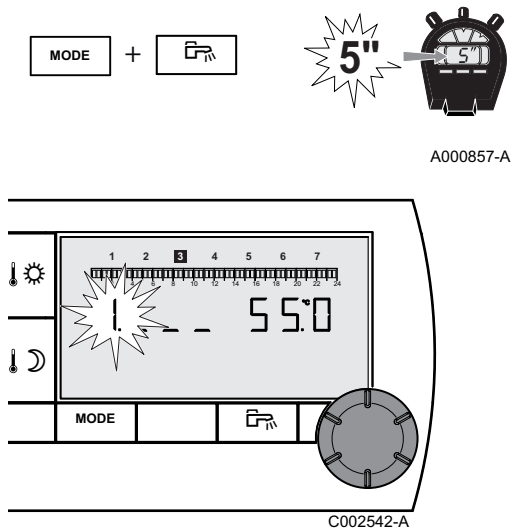

1. 5 Sekunden lang auf die Tasten **MODE** und gleichzeitig drücken.
2. Das Menü **1** wird angezeigt. Zum Ändern der Einstellung den Drehknopf drehen.
3. Zur Rückkehr zur Hauptanzeige die Taste **MODE** drücken oder 20 Sekunden warten.

### 3.2.5. Auswählen der Hauptanzeige

Bei Auslieferung ist als Hauptanzeige die Uhrzeit und die Außentemperatur eingestellt.

Andere Einstellmöglichkeiten:

- ▶ Uhrzeit und Raumtemperatur

- ▶ Uhrzeit und alle 5 Sekunden abwechselnd die Außentemperatur und die Raumtemperatur

Zur Änderung der Hauptanzeige wie folgt vorgehen:

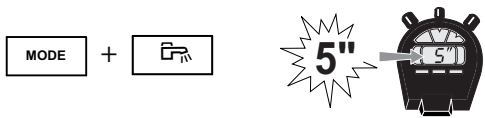

A000857-A

1. 5 Sekunden lang auf die Tasten **MODE** und gleichzeitig drücken.

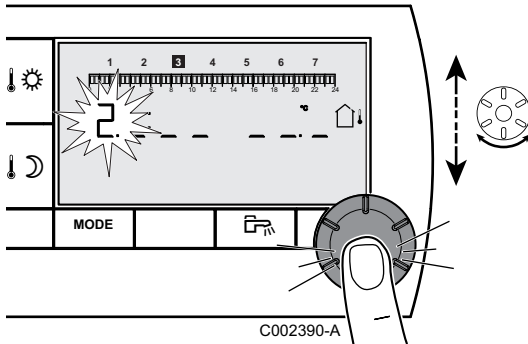

C002390-A

2. Das Menü **1** wird angezeigt. Den Drehknopf drücken, um das Menü **2** aufzurufen.

**i** Zur Rückkehr zur vorherigen Anzeige die Taste drücken.

3. Zum Ändern der Einstellung den Drehknopf drehen.  
 : Außentemperatur  
 : Raumtemperatur  
 , dann : abwechselnd Außentemperatur und Raumtemperatur
4. Zur Rückkehr zur Hauptanzeige die Taste **MODE** drücken oder 20 Sekunden warten.

## 4 Bei Störungen

### 4.1 Fehleranzeige

Im Störfall zeigt die Fernbedienung die Meldung **Error** an. Auf dem Schaltfeld des Heizkessels wird die entsprechende Fehlermeldung angezeigt.

 Zur Bestimmung der Ursache der Fehlermeldungen im Installations- und Wartungshandbuch des Heizkessels nachschlagen (Kapitel: Bei Störungen).

### 4.2 Die Speicherversion der Fernbedienung überprüfen

Vor dem Kontaktieren des Fachhandwerkers die in der Fernbedienung installierte Speicherversion ablesen. Wie folgt vorgehen:

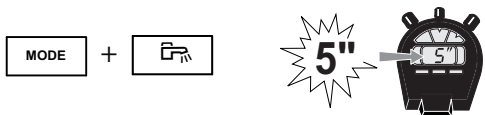

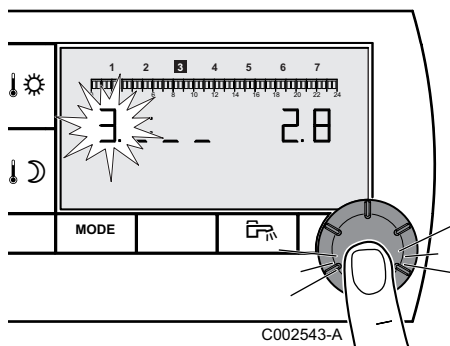

A000857-A

1. 5 Sekunden lang auf die Tasten **MODE** und  gleichzeitig drücken.



C002543-A

2. Das Menü **1** wird angezeigt. 2 Mal den Drehknopf drücken, um das Menü **3** aufzurufen. Die Version wird rechts im Display angezeigt.

 Zur Rückkehr zur vorherigen Anzeige die Taste  drücken.

3. Zur Rückkehr zur Hauptanzeige die Taste **MODE** drücken oder 20 Sekunden warten.